

US Norm • U.S. Style • Type américain

zum Einsatz auf Peddinghaus CNC-Stanzanlagen
 for use on Peddinghaus CNC punching lines
 pour utilisation sur lignes de poinçonnage à commande numérique

**AFPS • AFCPS • APS
 FPDB • FPB • FPD 1120 • F-1170**

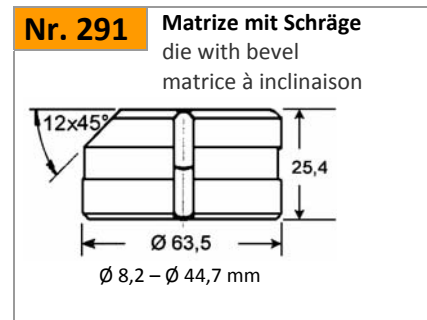
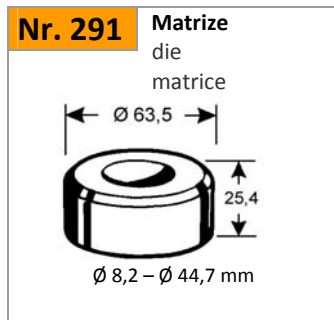
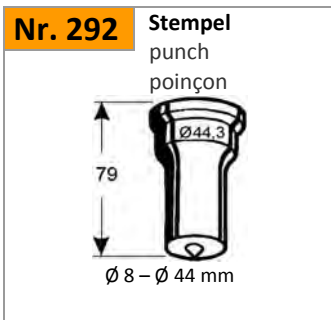
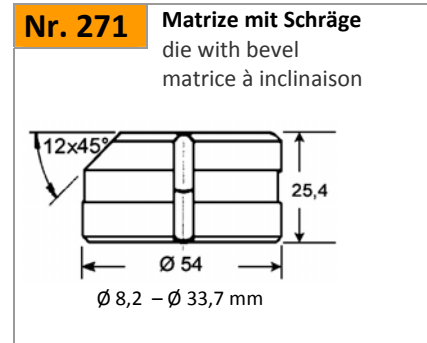
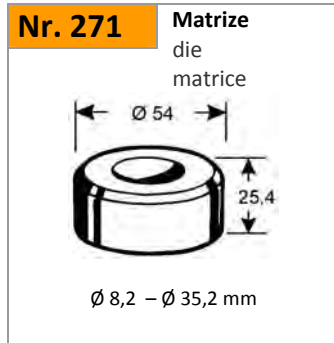
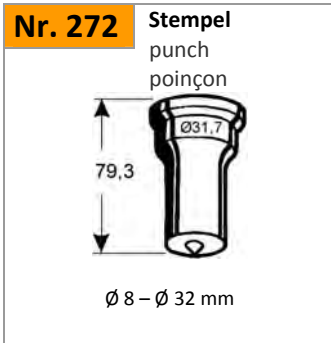

Reduzierhülse USA
 reducing sleeve
 réducteur

Nr. 272/292



Artikel-Nr. P-03020 6 2057 01

Verdrehungsschutz für Stempel Nr. 272 + Nr. 292
 parallel key for punches no. 272 + no. 292
 clavette pour poinçons no. 272 + no. 292

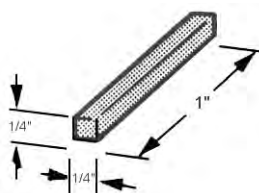

Artikel-Nr. YD3460801



Dreistempel-Werkzeug, schaltbar, für FPDB
 Triple tool assembly to suit FPDB lines
 Dispositif de trois poinçons à sélection, pour la ligne FPDB

Werkzeuge tools outils	links left hand à gauche	Mitte center centre	rechts right hand à droite
Stempel Nr. punch no. poinçon no.	272	292	272
Matrize Nr. die no. matrice no.	271	291	271
Ø max. mm	32,0	44,0	32,0

US Norm • U.S. Style • Type américain

Rundstempel
 round punch
 poinçon rond

Nr. 272

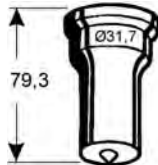

Rundmatrize
 round die
 matrice ronde



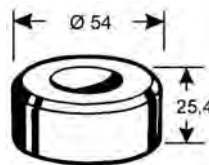



Nr. 271

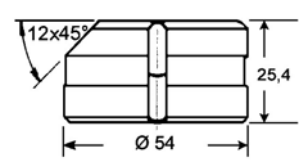

Rundmatrize mit Schräge
 round die with bevel
 matrice ronde à inclinaison

Nr. 271



	Artikel-Nr.		Artikel-Nr.		Artikel-Nr.		Artikel-Nr.		Artikel-Nr.		Artikel-Nr.
8,0	68272 1080	26,0	68272 1260	8,2	68271 1082	26,2	68271 1262	8,2	68271 9082	26,2	68271 9262
8,5	68272 1085	26,5	68272 1265	8,7	68271 1087	26,7	68271 1267	8,7	68271 9087	26,7	68271 9267
9,0	68272 1090	27,0	68272 1270	9,2	68271 1092	27,2	68271 1272	9,2	68271 9092	27,2	68271 9272
9,5	68272 1095	27,5	68272 1275	9,7	68271 1097	27,7	68271 1277	9,7	68271 9097	27,7	68271 9277
10,0	68272 1100	28,0	68272 1280	10,2	68271 1102	28,2	68271 1282	10,2	68271 9102	28,2	68271 9282
10,5	68272 1105	28,5	68272 1285	10,7	68271 1107	28,7	68271 1287	10,7	68271 9107	28,7	68271 9287
11,0	68272 1110	29,0	68272 1290	11,2	68271 1112	29,2	68271 1292	11,2	68271 9112	29,2	68271 9292
11,5	68272 1115	29,5	68272 1295	11,7	68271 1117	29,7	68271 1297	11,7	68271 9117	29,7	68271 9297
12,0	68272 1120	30,0	68272 1300	12,2	68271 1122	30,2	68271 1302	12,2	68271 9122	30,2	68271 9302
12,5	68272 1125	30,5	68272 1305	12,7	68271 1127	30,7	68271 1307	12,7	68271 9127	30,7	68271 9307
13,0	68272 1130	31,0	68272 1310	13,2	68271 1132	31,2	68271 1312	13,2	68271 9132	31,2	68271 9312
13,5	68272 1135	31,5	68272 1315	13,7	68271 1137	31,7	68271 1317	13,7	68271 9137	31,7	68271 9317
14,0	68272 1140	32,0	68272 1320	14,2	68271 1142	32,2	68271 1322	14,2	68271 9142	32,2	68271 9322
14,5	68272 1145	33,0	68272 1330	14,7	68271 1147	32,7	68271 1327	14,7	68271 9147	32,7	68271 9327
15,0	68272 1150			15,2	68271 1152	33,2	68271 1332	15,2	68271 9152	33,2	68271 9332
15,5	68272 1155			15,7	68271 1157	33,7	68271 1337	15,7	68271 9157	33,7	68271 9337
16,0	68272 1160			16,2	68271 1162	34,2	68271 1342	16,2	68271 9162		
16,5	68272 1165			16,7	68271 1167	34,7	68271 1347	16,7	68271 9167		
17,0	68272 1170			17,2	68271 1172	35,2	68271 1352	17,2	68271 9172		
17,5	68272 1175			17,7	68271 1177			17,7	68271 9177		
18,0	68272 1180			18,2	68271 1182			18,2	68271 9182		
18,5	68272 1185			18,7	68271 1187			18,7	68271 9187		
19,0	68272 1190			19,2	68271 1192			19,2	68271 9192		
19,5	68272 1195			19,7	68271 1197			19,7	68271 9197		
20,0	68272 1200			20,2	68271 1202			20,2	68271 9202		
20,5	68272 1205			20,7	68271 1207			20,7	68271 9207		
21,0	68272 1210			21,2	68271 1212			21,2	68271 9212		
21,5	68272 1215			21,7	68271 1217			21,7	68271 9217		
22,0	68272 1220			22,2	68271 1222			22,2	68271 9222		
22,5	68272 1225			22,7	68271 1227			22,7	68271 9227		
23,0	68272 1230			23,2	68271 1232			23,2	68271 9232		
23,5	68272 1235			23,7	68271 1237			23,7	68271 9237		
24,0	68272 1240			24,2	68271 1242			24,2	68271 9242		
24,5	68272 1245			24,7	68271 1247			24,7	68271 9247		
25,0	68272 1250			25,2	68271 1252			25,2	68271 9252		
25,5	68272 1255			25,7	68271 1257			25,7	68271 9257		

US Version • U.S. Style • Type américain

Langlochstempel
 oblong punch
 poinçon oblong

Nr. 272

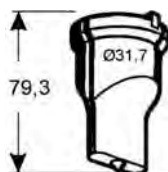

Langlochmatrize
 oblong die
 matrice oblongue

Nr. 271

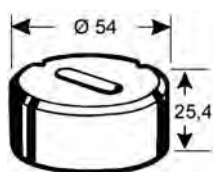

Langlochmatrize mit Schräge
 oblong die with bevel
 matrice oblongue à inclinaison

Nr. 271

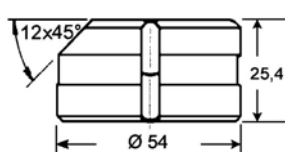

Langlochmatrize mit Doppelschräge
 oblong die, double-bevel
 matrice oblongue à double inclinaison

Nr. 271

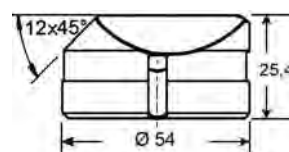

Artikel-Nr.	Artikel-Nr.
7,5 × 21,0	68272 3 075210
10,0 × 20,0	68272 3 100200
10,0 × 26,0	68272 3 100260
10,0 × 31,0	68272 3 100310
11,0 × 26,0	68272 3 110260
12,0 × 30,0	68272 3 120300
12,0 × 31,0	68272 3 120310
13,0 × 30,0	68272 3 130300
14,0 × 28,0	68272 3 140280
14,0 × 31,0	68272 3 140310
16,0 × 31,0	68272 3 160310
18,0 × 31,0	68272 3 180310
22,0 × 31,0	68272 3 220310

Artikel-Nr.	Artikel-Nr.
8,2 × 21,7	68271 3 082217
10,7 × 20,7	68271 3 107207
10,7 × 26,7	68271 3 107267
10,7 × 31,7	68271 3 107317
11,7 × 26,7	68271 3 117267
12,7 × 30,7	68271 3 127307
12,7 × 31,7	68271 3 127317
13,7 × 30,7	68271 3 137307
14,2 × 31,2	68271 3 142312
14,7 × 28,7	68271 3 147287
15,2 × 29,2	68271 3 152292
14,7 × 31,7	68271 3 147317
15,2 × 32,2	68271 3 152322
16,7 × 31,7	68271 3 167317
17,2 × 32,2	68271 3 172322
17,7 × 32,7	68271 3 177327
18,7 × 31,7	68271 3 187317
19,2 × 32,2	68271 3 192322
19,7 × 32,7	68271 3 197327
22,7 × 31,7	68271 3 227317
23,2 × 32,2	68271 3 232322
23,7 × 32,7	68271 3 237327

Artikel-Nr.	Artikel-Nr.
14,2 – 23,2	68271 2 142232

Artikel-Nr.	Artikel-Nr.
14,2 – 23,2	68271 2 142232

Vierkantstempel
 square punch
 poinçon carré

Nr. 272

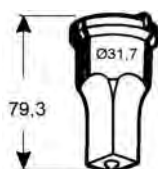

Vierkantmatrize
 square die
 matrice carrée

Nr. 271

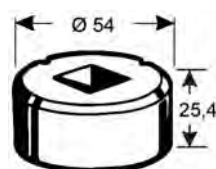

Vierkantmatrize mit Schräge
 square die with bevel
 matrice carrée à inclinaison

Nr. 271

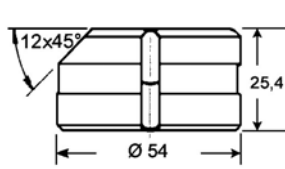

Vierkantmatrize mit Doppelschräge
 square die, double-bevel
 matrice carrée à double inclinaison

Nr. 271

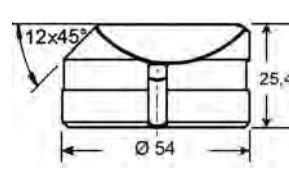

Artikel-Nr.	Artikel-Nr.
14 – 22	68272 2

Artikel-Nr.	Artikel-Nr.
14,2 – 23,2	68271 2

Artikel-Nr.	Artikel-Nr.
14,2 – 23,2	68271 2 142232

Artikel-Nr.	Artikel-Nr.
14,2 – 23,2	68271 2 142232

Materialdicke • material thickness • épaisseur du matériau

4 – 9 mm
 9 – 14 mm
 15 – 25 mm

Schneidspiel • clearance • jeu

0,7 mm
 1,2 mm
 1,7 mm

US Norm • U.S. Style • Type américain

Rundstempel
 round punch
 poinçon rond

Nr. 292

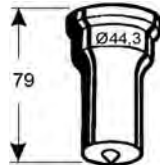

Rundmatrize
 round die
 matrice ronde



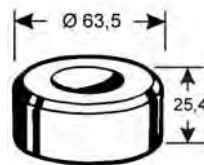



Nr. 291

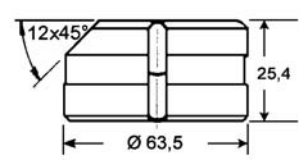

Rundmatrize mit Schräge
 round die with bevel
 matrice ronde à inclinaison

Nr. 291



	Artikel-Nr.		Artikel-Nr.		Artikel-Nr.		Artikel-Nr.		Artikel-Nr.		Artikel-Nr.
8,0	68292 1080	26,5	68292 1265	8,2	68291 1082	26,7	68291 1267	8,2	68291 9082	26,7	68291 9267
8,5	68292 1085	27,0	68292 1270	8,7	68291 1087	27,2	68291 1272	8,7	68291 9087	27,2	68291 9272
9,0	68292 1090	27,5	68292 1275	9,2	68291 1092	27,7	68291 1277	9,2	68291 9092	27,7	68291 9277
9,5	68292 1095	28,0	68292 1280	9,7	68291 1097	28,2	68291 1282	9,7	68291 9097	28,2	68291 9282
10,0	68292 1100	28,5	68292 1285	10,2	68291 1102	28,7	68291 1287	10,2	68291 9102	28,7	68291 9287
10,5	68292 1105	29,0	68292 1290	10,7	68291 1107	29,2	68291 1292	10,7	68291 9107	29,2	68291 9292
11,0	68292 1110	29,5	68292 1295	11,2	68291 1112	29,7	68291 1297	11,2	68291 9112	29,7	68291 9297
11,5	68292 1115	30,0	68292 1300	11,7	68291 1117	30,2	68291 1302	11,7	68291 9117	30,2	68291 9302
12,0	68292 1120	30,5	68292 1305	12,2	68291 1122	30,7	68291 1307	12,2	68291 9122	30,7	68291 9307
12,5	68292 1125	31,0	68292 1310	12,7	68291 1127	31,2	68291 1312	12,7	68291 9127	31,2	68291 9312
13,0	68292 1130	31,5	68292 1315	13,2	68291 1132	31,7	68291 1317	13,2	68291 9132	31,7	68291 9317
13,5	68292 1135	32,0	68292 1320	13,7	68291 1137	32,2	68291 1322	13,7	68291 9137	32,2	68291 9322
14,0	68292 1140	32,5	68292 1325	14,2	68291 1142	32,7	68291 1327	14,2	68291 9142	32,7	68291 9327
14,5	68292 1145	33,0	68292 1330	14,7	68291 1147	33,2	68291 1332	14,7	68291 9147	33,2	68291 9332
15,0	68292 1150	33,5	68292 1335	15,2	68291 1152	33,7	68291 1337	15,2	68291 9152	33,7	68291 9337
15,5	68292 1155	34,0	68292 1340	15,7	68291 1157	34,2	68291 1342	15,7	68291 9157	34,2	68291 9342
16,0	68292 1160	34,5	68292 1345	16,2	68291 1162	34,7	68291 1347	16,2	68291 9162	34,7	68291 9347
16,5	68292 1165	35,0	68292 1350	16,7	68291 1167	35,2	68291 1352	16,7	68291 9167	35,2	68291 9352
17,0	68292 1170	35,5	68292 1355	17,2	68291 1172	35,7	68291 1357	17,2	68291 9172	35,7	68291 9357
17,5	68292 1175	36,0	68292 1360	17,7	68291 1177	36,2	68291 1362	17,7	68291 9177	36,2	68291 9362
18,0	68292 1180	36,5	68292 1365	18,2	68291 1182	36,7	68291 1367	18,2	68291 9182	36,7	68291 9367
18,5	68292 1185	37,0	68292 1370	18,7	68291 1187	37,2	68291 1372	18,7	68291 9187	37,2	68291 9372
19,0	68292 1190	37,5	68292 1375	19,2	68291 1192	37,7	68291 1377	19,2	68291 9192	37,7	68291 9377
19,5	68292 1195	38,0	68292 1380	19,7	68291 1197	38,2	68291 1382	19,7	68291 9197	38,2	68291 9382
20,0	68292 1200	38,5	68292 1385	20,2	68291 1202	38,7	68291 1387	20,2	68291 9202	38,7	68291 9387
20,5	68292 1205	39,0	68292 1390	20,7	68291 1207	39,2	68291 1392	20,7	68291 9207	39,2	68291 9392
21,0	68292 1210	39,5	68292 1395	21,2	68291 1212	39,7	68291 1397	21,2	68291 9212	39,7	68291 9397
21,5	68292 1215	40,0	68292 1400	21,7	68291 1217	40,2	68291 1402	21,7	68291 9217	40,2	68291 9402
22,0	68292 1220	40,5	68292 1405	22,2	68291 1222	40,7	68291 1407	22,2	68291 9222	40,7	68291 9407
22,5	68292 1225	41,0	68292 1410	22,7	68291 1227	41,2	68291 1412	22,7	68291 9227	41,2	68291 9412
23,0	68292 1230	41,5	68292 1415	23,2	68291 1232	41,7	68291 1417	23,2	68291 9232	41,7	68291 9417
23,5	68292 1235	42,0	68292 1420	23,7	68291 1237	42,2	68291 1422	23,7	68291 9237	42,2	68291 9422
24,0	68292 1240	42,5	68292 1425	24,2	68291 1242	42,7	68291 1427	24,2	68291 9242	42,7	68291 9427
24,5	68292 1245	43,0	68292 1430	24,7	68291 1247	43,2	68291 1432	24,7	68291 9247	43,2	68291 9432
25,0	68292 1250	43,5	68292 1435	25,2	68291 1252	43,7	68291 1437	25,2	68291 9252	43,7	68291 9437
25,5	68292 1255	44,0	68292 1440	25,7	68291 1257	44,2	68291 1442	25,7	68291 9257	44,2	68291 9442
26,0	68292 1260			26,2	68291 1262	44,7	68291 1447	26,2	68291 9262	44,7	68291 9447

US Norm • U.S. Style • Type américain

Langlochstempel
 oblong punch
 poinçon oblong

Nr. 292

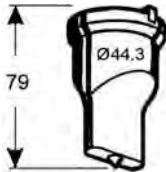

Langlochmatrize
 oblong die
 matrice oblongue

Nr. 291

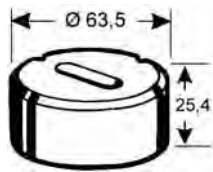

Langlochmatrize mit Schräge
 oblong die with bevel
 matrice oblongue à inclinaison

Nr. 291

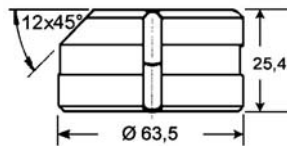

Langlochmatrize mit Doppelschräge
 oblong die, double-bevel
 matrice oblongue à double inclinaison

Nr. 291

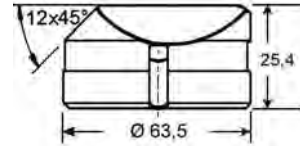

	Artikel-Nr.		Artikel-Nr.		Artikel-Nr.		Artikel-Nr.
10,0 × 30,0	68292 3 100300	10,7 × 30,7	68291 3 107307				
10,0 × 40,0	68292 3 100400	10,7 × 40,7	68291 3 107407				
12,0 × 30,0	68292 3 120300	12,7 × 30,7	68291 3 127307				
14,0 × 26,0	68292 3 140260	14,7 × 26,7	68291 3 147267				
		15,2 × 27,7	68291 3 152272				
14,0 × 40,0	68292 3 140400	14,7 × 40,7	68291 3 147407				
		15,2 × 41,2	68291 3 152412				
18,0 × 31,0	68292 3 180310	18,7 × 31,7	68291 3 187317				
		19,2 × 32,2	68291 3 192322				
		19,7 × 32,7	68291 3 197327				
18,0 × 40,0	68292 3 180400	18,7 × 40,7	68291 3 187407				
		19,2 × 41,2	68291 3 192412				
		19,7 × 41,7	68291 3 197417				
22,0 × 31,0	68292 3 220310	22,7 × 31,7	68291 3 227317				
		23,2 × 32,2	68291 3 232322				
		23,7 × 32,7	68291 3 237327				
22,0 × 40,0	68292 3 220400	22,7 × 40,7	68291 3 227407				
		23,2 × 41,2	68291 3 232412				
		23,7 × 41,7	68291 3 237417				
26,0 × 40,0	68292 3 260400	26,7 × 40,7	68291 3 267407				
		27,2 × 41,2	68291 3 272412				
		27,7 × 41,7	68291 3 277417				

Vierkantstempel
 square punch
 poinçon carré

Nr. 292

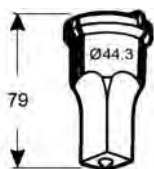

Vierkantmatrize
 square die
 matrice carrée

Nr. 291

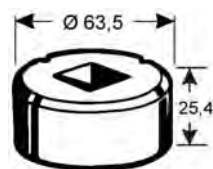

Vierkantmatrize mit Schräge
 square die with bevel
 matrice carrée à inclinaison

Nr. 291

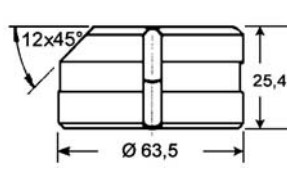

Vierkantmatrize mit Doppelschräge
 square die, double-bevel
 matrice carrée à double inclinaison

Nr. 291

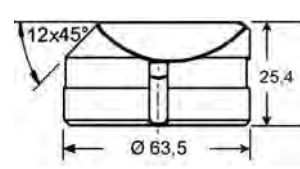

	Artikel-Nr.		Artikel-Nr.		Artikel-Nr.		Artikel-Nr.
14 – 22	68292 2	14,2 – 23,2	68291 2	14,2 – 23,2			

Materialdicke • material thickness • épaisseur du matériau

4 – 9 mm
 9 – 14 mm
 15 – 25 mm

Schneidspiel • clearance • jeu

0,7 mm
 1,2 mm
 1,7 mm